



AIR HALO[®]

Sanctuary

空气灭菌机
独立式



“Lightning in a Bottle”

专利
Placide
抗菌技术

利用真正的
等离子技术，
于一秒钟内有效杀死空
气中的细菌和病毒。

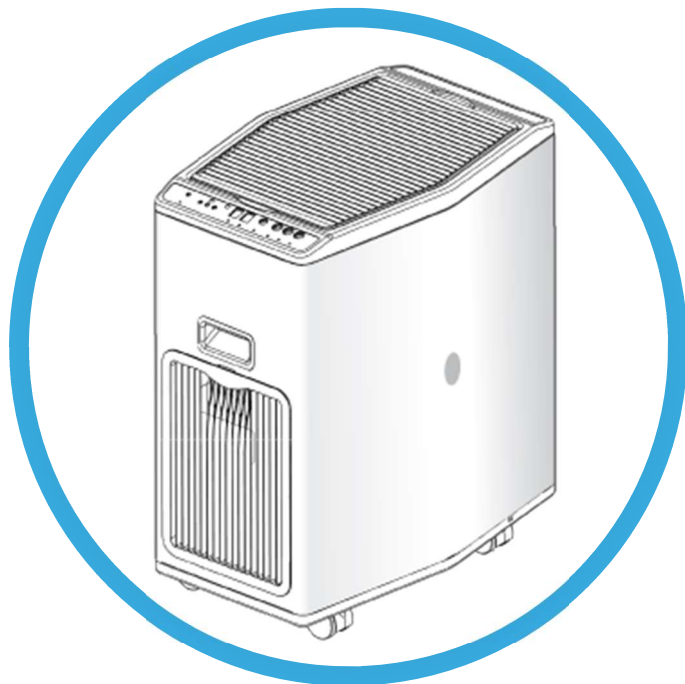

型号：AHS01
中文使用说明书

版权所有©2019 并在香港注册



安全注意事项

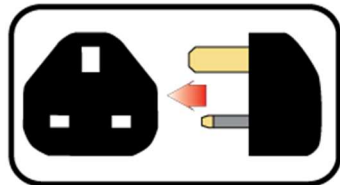

G 型电源插头

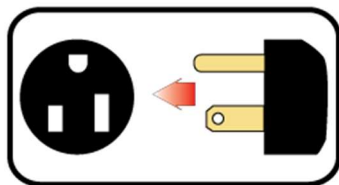

NEMA-15 电源插头

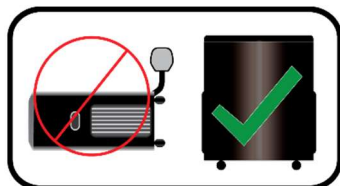

只可在机身直立下使用

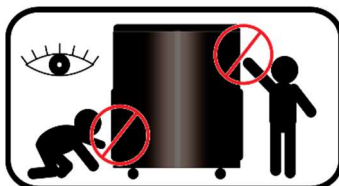

操作时，应看顾好儿童

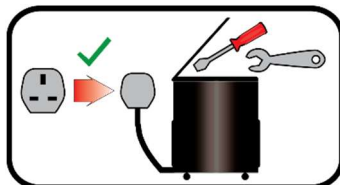

维修及清洁前，请确保拔掉电源

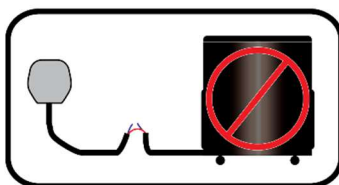

如电源线损坏，请不要使用

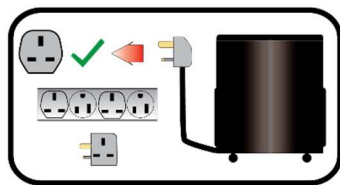

建议独立使用插座

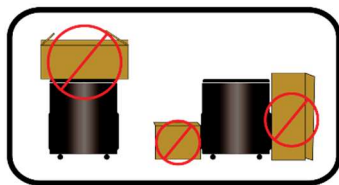

不要堵住抽风和出风口

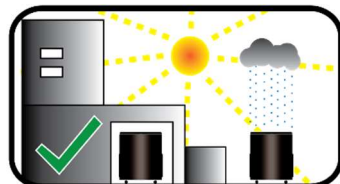

只在室内地方使用

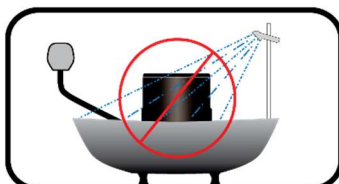

不要在潮湿环境中使用

一般注意事项

本手册中包含的建议并不包括所有可能发生及出现的情况。当进行保养维修或操作时，必须以日常生活常识判断有可能发生的情况。如不按照制造商的指示保养或操作本产品，有可能会发生意外，引致身体损伤和/或招致财物损失。

如你对本产品使用情况有任何疑问，请联系您的经销商、代理商或制造商。

本产品可供8岁以上以及有身体、感觉或智力障碍或者缺少经验及知识人士使用，唯须有监护人监护或指导，以确保安全使用本设备且了解可能的危险。儿童不得把玩设备。不得由儿童且无指导下进行清洁和使用维护。

应对儿童进行监护，以确保儿童不会在设备周围玩耍。

电气注意事项

所有电线及接地必须符合当地最新的相关电气指引。

客户有责任安排由合格技工检查供电电源和保险丝，确保电力运作正常及有足够电力供应。如果电源线及插头损坏，应由制造商、产品服务代理商或合格技工进行更换，以免造成危险。

接地说明

不正当的接地有可能导致触电的危机。如你对电源插座接地有任何疑问，请安排合格技工或维修人员作适当检查。

如何正确弃置



在欧盟地区内，本产品不可跟其他家居垃圾一同弃置。为保护环境及可持续发展，物料应被循环再用。如要回收产品，可与你的零售商联络。



目录

| | |
|--------------|----|
| 安全注意事项 | 2 |
| 目录 | 4 |
| 特点 | 5 |
| 操作 | 7 |
| 故障解决方案 | 9 |
| 维修保养 | 10 |
| 规格书 | 13 |

本产品包括

- 1 x 使用说明书
- 1 x 已组装的空气灭菌机，其中包括
 - 1 x 出风格
 - 2 x HEPA 高效尘网
 - 2 x 抽风格
 - 2 x 抽风隔尘网

如有欠缺/损坏零件，请联络阁下的售后服务中心。

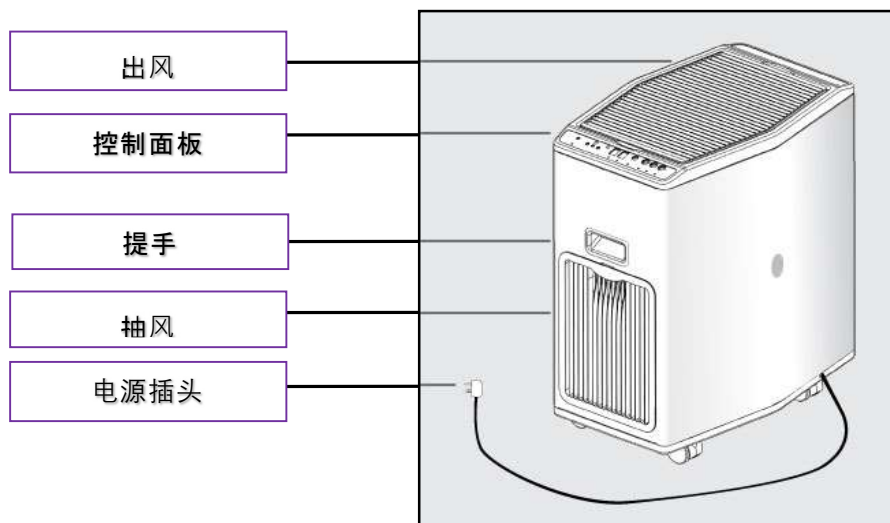

革命性的空气抗菌技术

- 空气灭菌机利用真正的等离子技术进行空气消毒及杀菌，比一般传统的空气杀菌技术优胜。
- 有助大幅降低致病原于传统过滤网累积及繁殖的风险。

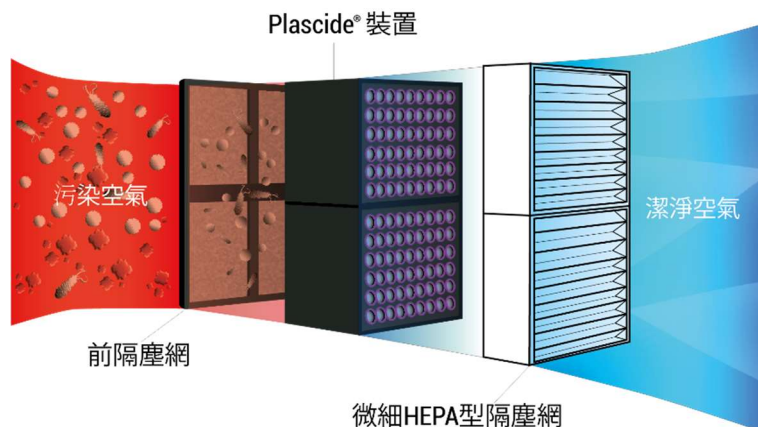

卓越的杀菌效果

- 经实验证明，Plascide 等离子技术能于一秒内有效杀死空气中的微生物，当中包括不同种类的细菌、真菌和病毒。
- 高效能的杀菌技术获得香港本地不同大学的微生物学专家认证。

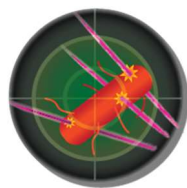

可调较的杀菌效能

- 配合实际应用范围、杀菌效果和能源消耗各方面，提供可调较的杀菌功率以供选择。



安全防护

- 当出风格被打开或没有盖好；又或机身不是直立，空气灭菌机会立刻停止操作。



定时器

- 可按实际要求使用编程定时器，提供更大的使用自由度。



高能源效益

- 只用低功耗便可达到强效杀菌效果。



低维修成本

- 等离子产生模块基本上是无需维修保养，只需定期清洗抽风口处用作阻隔空气大尘粒的抽风隔尘网及更换出风口处用作阻隔微细尘粒的 HEPA 类隔尘网。



便于使用

- 控制面板易于操作
- 独立式设计易于移动



环保设计

- 非喷雾式杀菌方法，减低空气污染物
- 不含化学物质
- 不释放任何有毒物质
- 配合人类、动物及环境环保方向



控制面板

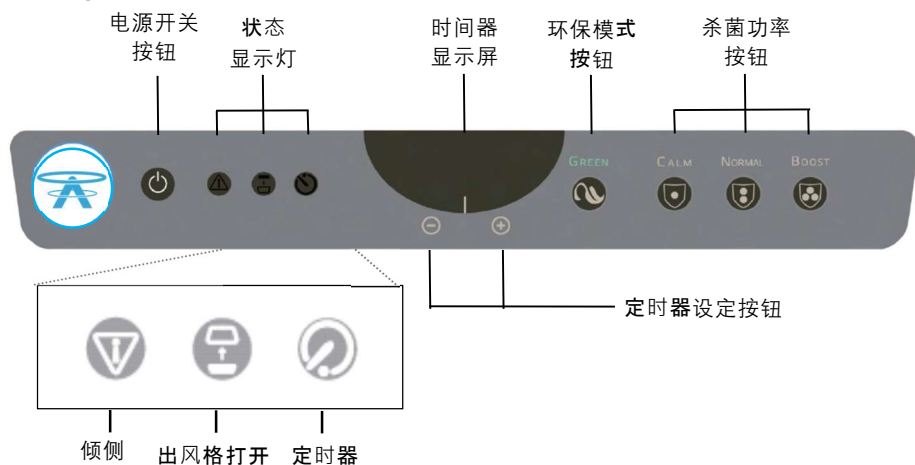

| 控制/显示 | 显示 | 细项 |
|---------|-----|---|
| 电源开关 | 红色 | 待机 |
| | 绿色 | 运作中 默认运作模式为「正常」模式 |
| 倾侧状态提示 | 红色 | 机身倾侧，运作立即停止 |
| 出风格打开提示 | 红色 | 出风格打开或没有盖好 |
| 定时器提示 | 绿色 | 定时器正在运作 |
| 定时器显示屏 | 倒数 | 定时器倒数时间 |
| 定时器设定按钮 | 减/加 | 减少或增加时间 |
| 环保模式 | 绿色 | 自动调节杀菌功率 |
| 杀菌功率按钮 | 蓝色 | 手动设定杀菌功率 「宁静」模式 - 适合背景运作 「正常」模式 - 平衡功耗，日常使用 「加强」模式 - 快速及高效杀菌 |

开启电源

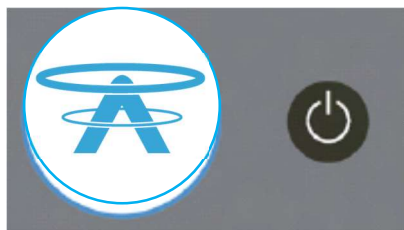

电源开关按钮

确保电源插头已插好

按「电源开关按钮」

开启空气灭菌机

另外，可以选择「环保」模式或选择任何「杀菌功率」按钮

重置

拔掉电源插头可重置或完全关掉空气灭菌机。

定时器

| 功能 | 细项 |
|---|--------------------|
| 短按  | 减少定时器 0.5 小时 |
| 长按  | 减少定时器 1 小时 |
| 短按  | 增加定时器 0.5 小时 |
| 长按  | 增加定时器 1 小时 |
| 同时按下  | 取消及重置定时器 0.0 小时 |

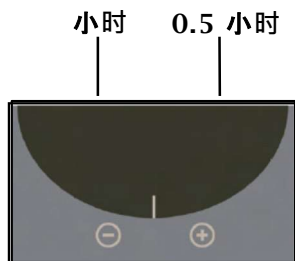

故障解决方案

| 情形 | 方案 | 未能解决 |
|--|--------------------------------|-----------------------------|
| 「电源开关」熄灭 | 插上电源插头 按「电源开关」直至亮起绿灯 | 检查电源插座/插头/ 电源线 |
| 「电源开关」红色 及 「倾侧显示灯」红色 | 放置空气灭菌机于一个平面上 按「电源开关」直至亮起绿灯 | 拔掉电源插头， 等待 5 秒 重新插上电源 |
| 「电源开关」红色 及 「出风格显示灯」红色 | 放回出风格并置好 按「电源开关」直至亮起绿灯 | 拔掉电源插头， 等待 5 秒 重新插上电源 |
| 「电源开关」亮起红色 并闪动 及 「时间器显示屏」显示 两行橙色横线 | 拔掉电源插头， 等待 5 秒 重新插上电源 | 联络服务中心 |

使用保养

Air Halo 空气灭菌机两侧各有一个抽风口，上方有一个出风口。

确保空气灭菌机在最佳的效能及能延长使用寿命，请跟从维修保养指示，保持出风口及抽风口清洁和畅通。

HEPA 类
出风隔尘网

抽风隔尘网

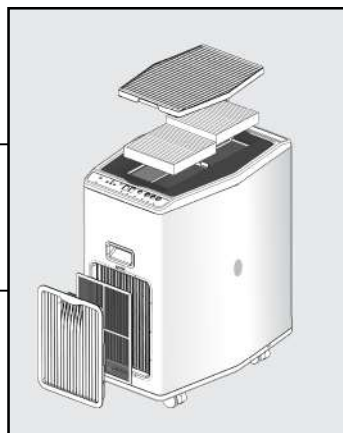

1. 从两侧把手位取出出风格

2. 取出并更换 HEPA 类隔尘网

如按正常使用，建议每 6 个月更换一次 HEPA 类隔尘网

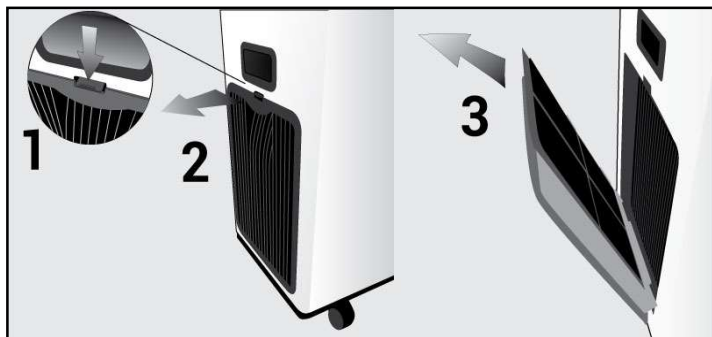
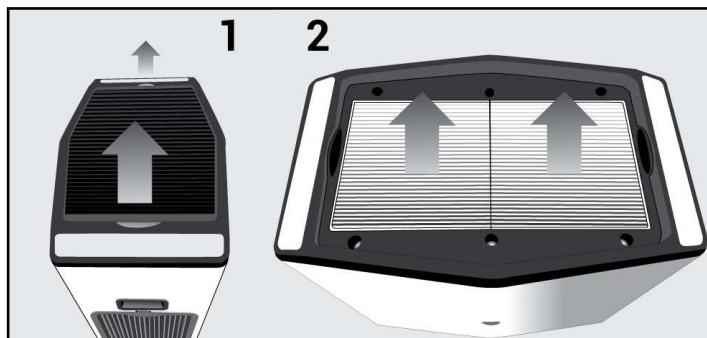

1. 按下并紧握扣位
2. 紧握扣位并拉出抽风格
3. 抽出隔尘网

如按正常使用，建议每 2-3 个月清洗抽风隔尘网

清洁指引

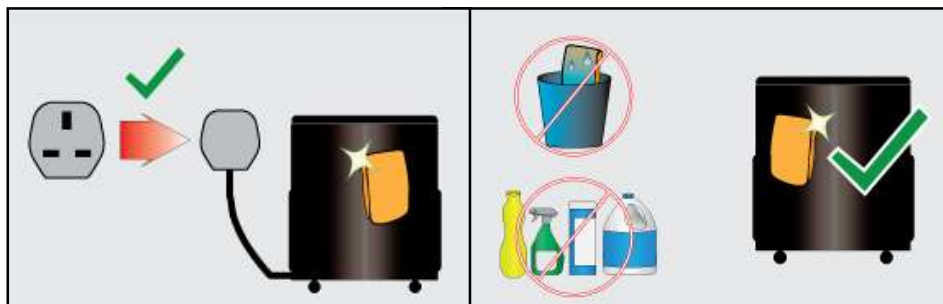

清洁前，确保已拔掉电源插头

请不要使用化学物，并需使用干布清洁

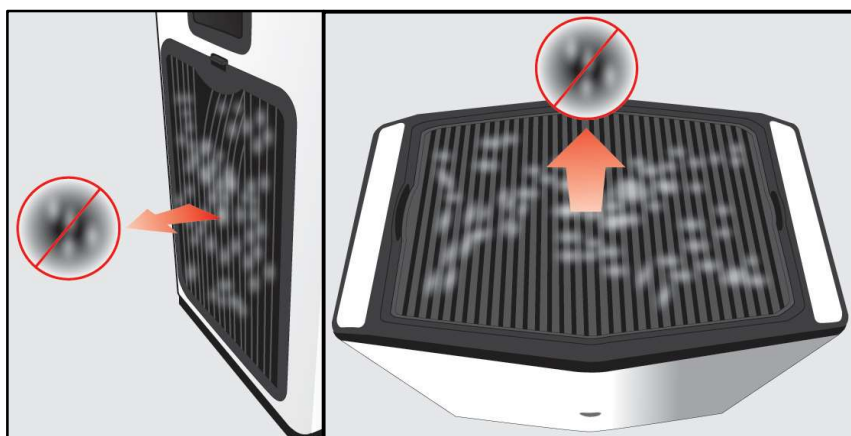

定期清洁抽风口及出风口尘粒，确保空气流通

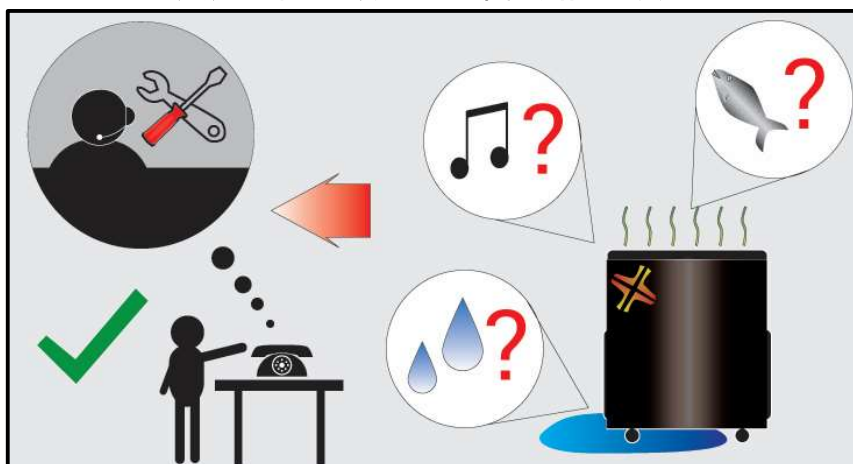

如有异味、噪音或发现水气，请联络客户服务中心

建议检查程序

| | |
|----|--|
| 每周 | 检查抽风口和出风口（是否有阻塞） |
| 每月 | 检查抽风口和出风口（是否有阻塞） 检查出风（是否有杂音） 检查电源线及插头（是否有损坏） |
| 每年 | 检查抽风口和出风口（是否有阻塞） 检查出风（是否有杂音） 检查电源线及插头（是否有损坏） 与本地服务中心安排年检及保养 |

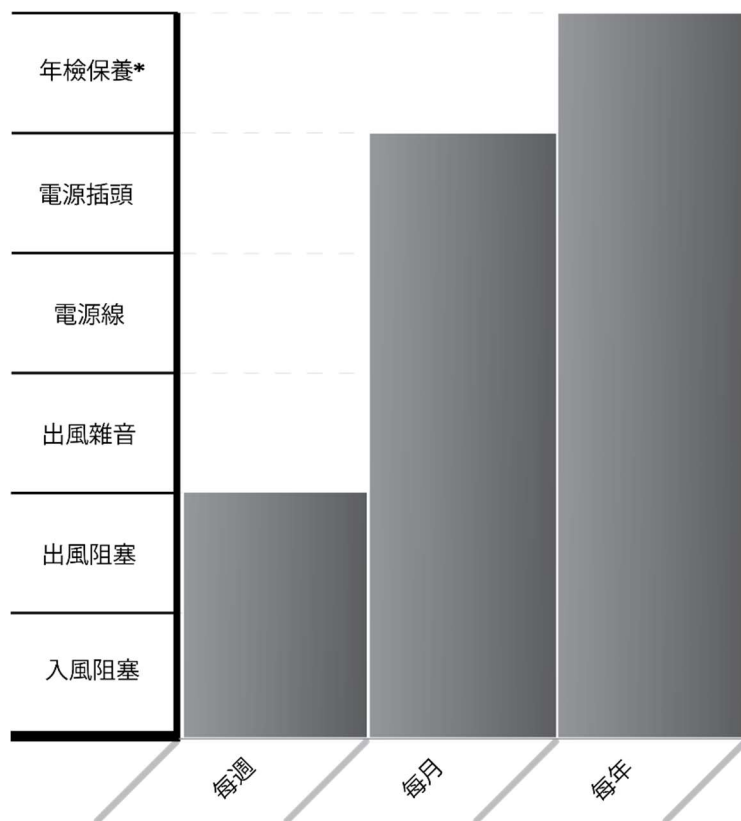

* 请联络本地服务中心安排合格人员进行年检

| 型号 | AHS01 |
|-------------------|-----------------------------------|
| ---建议使用范围 | (200 - 1200) 平方尺 (换气率: 12 - 2) |
| 尺寸 (长 x 阔 x 高) | (56.6 x 35.8 x 66.3) 厘米 |
| 重量 | 28 公斤 |
| 功率 (最大功率) | 175 瓦 |
| 电源 | 110 - 240V @ 50Hz/60Hz |
| 声音 (宁静至加强模式) | 46 dB(A) - 54 dB(A) |

设计规格如有更改，恕不另行通知。

注：换气率 (ACH) 是指室内房间空气于一小时内循环的次数。

不同使用环境下的建议使用范围

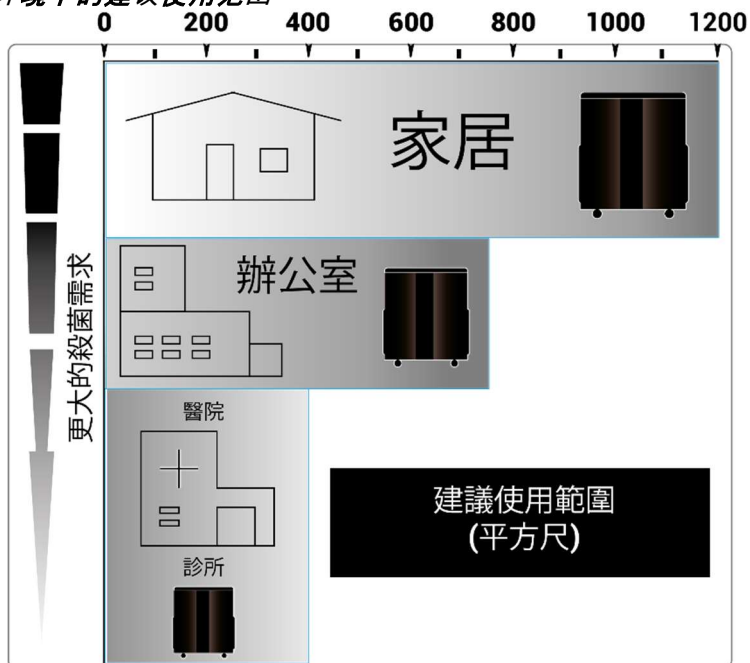

甲壹科技有限公司

香港新界火炭坳背湾街 2-12 号威力工业大厦 6 楼 B 室

- 说明书内容，一切以英文版本为准。
- 根据 CE 标准，产品运作声音低于 70dB (A) 的安全规定。
- 产品适合一般家用及商用环境。



AIRHALO
Sanctuary